

MODELOS: UC27F	UC48F	UC60F	LINEA AMERICANA: Mesa Undercounter Congelación
----------------	-------	-------	---



UC 27 F



UC 48 F

Fortalezas

- ✓ **Puertas.** Dotadas con bisagras para un retorno automático y presión permanente durante el cierre. El retorno automático queda libre cuando la apertura supera los 95°. Incluyen burlete de triple cámara fácilmente sustituible. Las puertas son reversibles.
- ✓ **Sistema de Control.** Mayor precisión en el control de la temperatura. Mayor facilidad para el ajuste del intervalo de temperaturas que deseamos conseguir.
- ✓ **100% Probado.** Todas las unidades condensadoras son comprobadas al 100%, en cámara de Helio para la detección de la fuga de gas.
- ✓ **Certificado.** Auditados y certificados por una organización internacional **AENOR** en ISO 9001:2008 (Calidad); ISO 14001:2004 (Medio Ambiente); OSHAS 18001:2007 (Seguridad y Salud al trabajador). Auditado y certificado por **INTERTEK** conforme con UL 471 y NSF 7.

MODELOS	Dimension (mm)			Nº Puertas	Estantes	Volumen cámara (L)	Volumen bruto (L)	Regimen Temp. (°C)	Ref.	Carga Gas (gr.)	Peso Neto (Kg.)
	Largo	Fondo	Alto								
UC27F	702	766	910	1	2	200	490	-18 °C	R404A	250	86
UC48F	1227	766	910	2	4	380	855	-18 °C	R404A	300	129
UC60F	1533	766	910	2	4	480	1070	-18 °C	R404A	300	151

NOS RESERVAMOS EL DERECHO DE REALIZAR CAMBIOS TECNICOS SIN PREVIO AVISO

MODELOS: UC27F	UC48F	UC60F	LINEA AMERICANA: Mesa Undercounter Congelación
----------------	-------	-------	---

CARACTERISTICAS ESTANDAR

➤ Exterior

- Encimera de Acero Inoxidable AISI 304,
- Frente y costados en Acero Inoxidable AISI 430,
- Estructura compacta totalmente inyectada,
- Ruedas, diámetro 100 mm. Las ruedas delanteras incorporan freno,

➤ Interior

- Acero Inoxidable AISI 430,

➤ Aislamiento

- Aislamiento de poliuretano inyectado a alta presión libre de CFC's con densidad 40 Kg/m³,
- Zero ODP and Low GWP.

➤ Puertas

- Puertas con tirador integrado y bisagra pivotante con bloqueo de apertura,
- Contrapuerta embutida con burlete triple cámara fácilmente sustituible,
- Posibilidad de cambiar el sentido de apertura de las puertas,
- Claro de puerta LxA: 590x554 mm (UC27F), 498x554 mm (UC48F), 650x554 mm (UC60F).
- Marcos de puertas calefactados para evitar la acumulación de hielo,

➤ Estantes

- (2) parrillas con revestimiento plástico y (2) juegos de guías de Acero Inoxidable por puerta,
- Guías y parrillas fácilmente desmontables para la limpieza.
- Dimensiones: 570x437 mm (UC27F), 540x437 mm (UC48F), 693x437 mm (UC60F).

➤ Refrigeración

- Temperatura regulada por control termostático,
- Desescarche por gas caliente,
- Sistema de Condensación Ventilada,
- Sistema de Evaporación Forzada,
- Bandeja Evaporativa,
- Evaporadores tratados con Epoxi de poliéster anticorrosión,
- Sistema frigorífico con ventilación frontal,
- Desescarche por gas caliente,
- Válvula de expansión,
- Clase climática 4 (30°C, 55HR).

➤ Eléctrica

- Conexión eléctrica: 220 V / 1 ph / 50 Hz



OPCIONAL

- Encimera con peto sanitario de 100 mm de altura,
- Conexión eléctrica 220 V / 1 ph / 60 Hz.,
- Conexión eléctrica 115 V / 1 ph / 60 Hz.

MODELOS	Dimensiones Paletización (mm)			Peso Palet (Kg.)	Potencia (W)	Comp. (HP)	Potencia frigorífica (W a -30°C)	Consumo (kWh/24h)	Inten. (A)	Nivel Ruido (dB)	Container 20' / 40' / 40' HC	Trailer
	Largo	Fondo	Alto									
UC27F	800	880	1000	96	626	1/4	184	6,16	2,6	53,4	28 / 56 / 56	90
UC48F	1340	880	1000	145	831	3/8	354	8,18	3,6	54,1	20 / 42 / 42	50
UC60F	1650	880	1000	185	1075	1/2	454	10,58	5,0	54,5	14 / 28 / 28	32

NOS RESERVAMOS EL DERECHO DE REALIZAR CAMBIOS TECNICOS SIN PREVIO AVISO

MODELOS: UC27F	UC48F	UC60F	LINEA AMERICANA: Mesa Undercounter Congelación
-----------------------	--------------	--------------	---

VISTA GENERAL

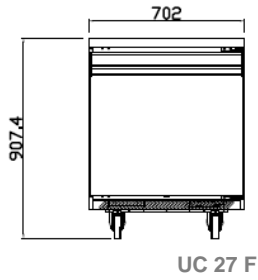
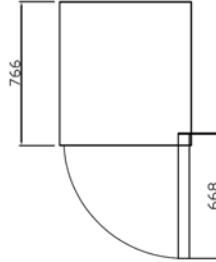
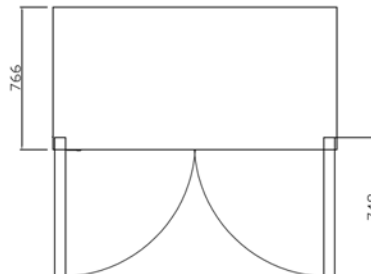
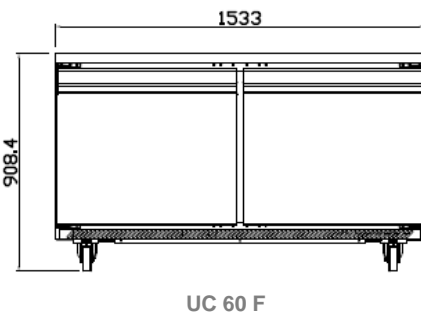
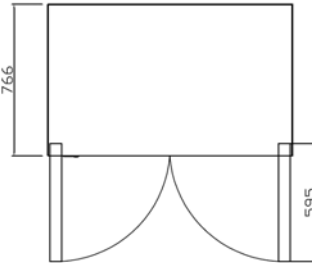
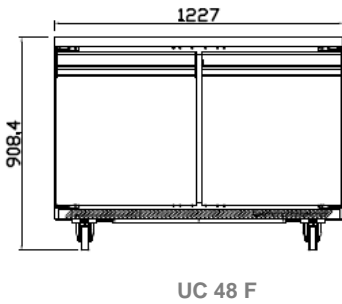
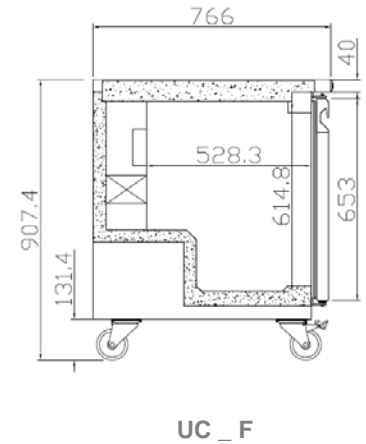
ALZADO

PLANTA

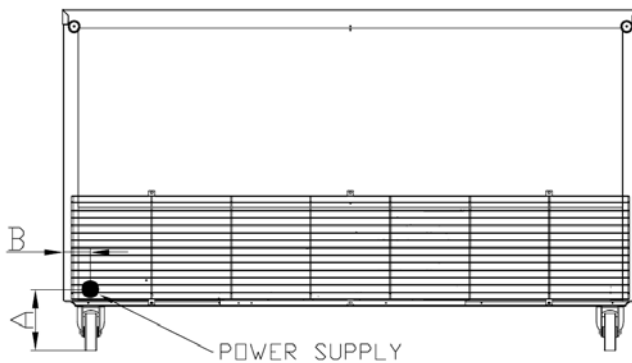
PERFIL

CONEXIONES



MODELOS	A (mm)	B (mm)	C (mm)	D (mm)	E (mm)
UC27F	180	55	-	-	-
UC48F	180	55	-	-	-
UC60F	180	55	-	-	-

NOS RESERVAMOS EL DERECHO DE REALIZAR CAMBIOS TECNICOS SIN PREVIO AVISO

MODELOS: UC27R	UC48R	UC60R	UC72R	LINEA AMERICANA: Mesa Undercounter Refrigeración
----------------	-------	-------	-------	---



UC 27 R



UC 48 R



UC 72 R

Fortalezas

- ✓ **Puertas / Cajones.** Dotadas con bisagras para un retorno automático y presión permanente durante el cierre. El retorno automático queda libre cuando la apertura supera los 95°. Incluyen burlete de triple cámara fácilmente sustituible. Las puertas son reversibles.
- ✓ **Sistema de Control.** Mayor precisión en el control de la temperatura. Mayor facilidad para el ajuste del intervalo de temperaturas que deseamos conseguir.
- ✓ **100% Probado.** Todas las unidades condensadoras son comprobadas al 100%, en cámara de Helio para la detección de la fuga de gas.
- ✓ **Certificado.** Auditados y certificados por una organización internacional **AENOR** en ISO 9001:2008 (Calidad); ISO 14001:2004 (Medio Ambiente); OSHAS 18001:2007 (Seguridad y Salud al trabajador). Auditado y certificado por **INTERTEK** conforme con UL 471 y NSF 7.

MODELOS	Dimension (mm)			Nº Puertas	Estantes	Volumen cámara (L)	Volumen bruto (L)	Regimen Temp. (°C)	Ref.	Carga Gas (gr.)	Peso Neto (Kg.)
	Largo	Fondo	Alto								
UC27R	702	766	910	1	2	200	490	-2 °C / +8°C	R134a	260	83
UC48R	1227	766	910	2	4	380	855	-2 °C / +8°C	R134a	280	120
UC60R	1533	766	910	2	4	480	1070	-2 °C / +8°C	R134a	280	163
UC72R	1844	766	910	3	6	590	1285	-2 °C / +8°C	R134a	320	176

NOS RESERVAMOS EL DERECHO DE REALIZAR CAMBIOS TECNICOS SIN PREVIO AVISO

MODELOS: **UC27R** **UC48R** **UC60R** **UC72R**
LINEA AMERICANA:
Mesa Undercounter Refrigeración
CARACTERISTICAS ESTANDAR
➤ Exterior

- Encimera de Acero Inoxidable AISI 304,
- Frente y costados en Acero Inoxidable AISI 430,
- Estructura compacta totalmente inyectada,
- Ruedas, diámetro 100 mm. Las ruedas delanteras incorporan freno,

➤ Interior

- Acero Inoxidable AISI 430.

➤ Aislamiento

- Aislamiento de poliuretano inyectado a alta presión libre de CFC's con densidad 40 Kg/m³,
- Zero ODP and Low GWP.

➤ Puertas

- Puertas con tirador integrado y bisagra pivotante con bloqueo de apertura,
- Contrapuerta embutida con burlete triple cámara fácilmente sustituible,
- Posibilidad de cambiar el sentido de apertura de las puertas,
- Claro de puerta LxA: 590x554 mm (UC27R), 498x554 mm (UC48R/UC72R), 650x554 mm (UC60R).

➤ Estantes

- (2) parrillas con revestimiento plástico y (2) juegos de guías de Acero Inoxidable por puerta,
- Guías y parrillas fácilmente desmontables para la limpieza.
- Dimensiones: LxF: 570x437 mm (UC27R), 540x437 mm (UC48R/UC72R), 693x437 mm (UC60R).

➤ Refrigeración

- Temperatura regulada por control termostático,
- Desescarche automático,
- Sistema de Condensación Ventilada,
- Sistema de Evaporación Forzada,
- Bandeja Evaporativa,
- Evaporadores tratados con Epoxi de poliéster anticorrosión,
- Sistema frigorífico con ventilación frontal,
- Clase climática 4 (30°C, 55HR).

➤ Eléctrica

- Conexión eléctrica: 220 V / 1 ph / 50 Hz

OPCIONAL

- Encimera con peto sanitario de 100 mm de altura,
- Conexión eléctrica 220 V / 1 ph / 60 Hz.,
- Conexión eléctrica 115 V / 1 ph / 60 Hz.

MODELOS	Dimensiones Paletización (mm)			Peso Palet (Kg.)	Potencia (W)	Comp. (HP)	Potencia frigorífica (W a -10°C)	Consumo (kWh/24h)	Inten. (A)	Nivel Ruido (dB)	Container 20'/40'/40'HC	Trailer
	Largo	Fondo	Alto									
UC27R	800	880	1000	92	381	1/5	254	1,74	2,0	53,4	28 / 56 / 56	90
UC48R	1340	880	1000	160	538	1/4	298	2,45	2,6	54,1	20 / 42 / 42	50
UC60R	1650	880	1000	195	577	1/4	298	2,63	2,7	54,5	14 / 28 / 28	32
UC72R	1950	880	1000	229	743	3/8	464	3,39	3,1	56,6	12 / 26 / 26	30

NOS RESERVAMOS EL DERECHO DE REALIZAR CAMBIOS TECNICOS SIN PREVIO AVISO

MODELOS: UC27R	UC48R	UC60R	UC72R	LINEA AMERICANA: <i>Mesa Undercounter Refrigeración</i>
-----------------------	--------------	--------------	--------------	---

VISTA GENERAL

ALZADO

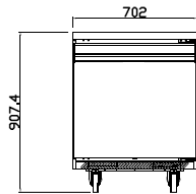

UC 27 R

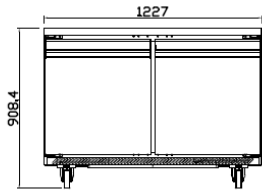

UC 48 R

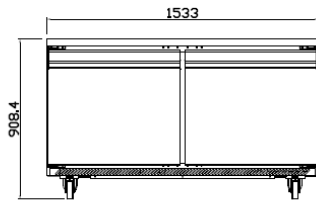

UC 60 R

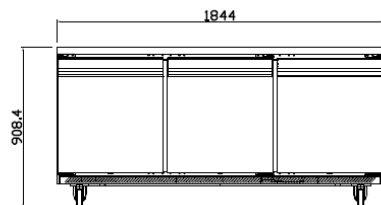

UC 72 R

PLANTA

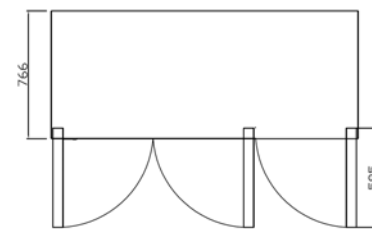
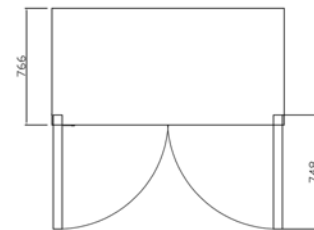
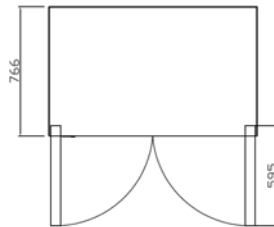
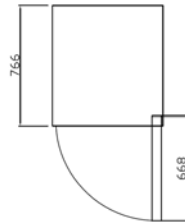

PERFIL

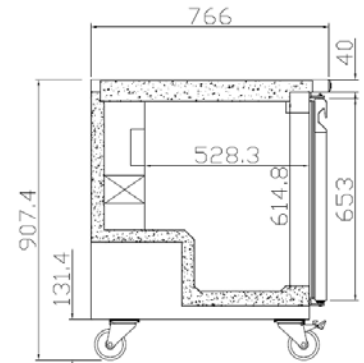

UC_R

CONEXIONES

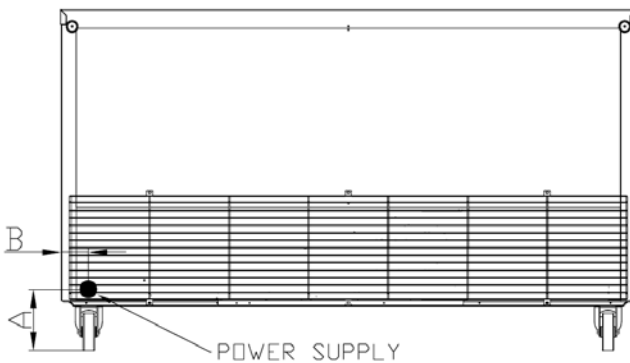

MODELOS	A (mm)	B (mm)	C (mm)	D (mm)	E (mm)
UC27R	180	55	-	-	-
UC48R	180	55	-	-	-
UC60R	180	55	-	-	-
UC72R	180	55	-	-	-

Revisión: 01 Fecha: 12/03/2015 UC27R, UC48R, UC60R, UC72R_FT_Es_0_1

NOS RESERVAMOS EL DERECHO DE REALIZAR CAMBIOS TECNICOS SIN PREVIO AVISO

MODELOS: UC27F	UC48F	UC60F	LINEA AMERICANA: Mesa Undercounter Congelación
-----------------------	--------------	--------------	---



UC 27 F



UC 48 F

Fortalezas

- ✓ **Puertas.** Dotadas con bisagras para un retorno automático y presión permanente durante el cierre. El retorno automático queda libre cuando la apertura supera los 95°. Incluyen burlete de triple cámara fácilmente sustituible. Las puertas son reversibles.
- ✓ **Sistema de Control.** Mayor precisión en el control de la temperatura. Mayor facilidad para el ajuste del intervalo de temperaturas que deseamos conseguir.
- ✓ **100% Probado.** Todas las unidades condensadoras son comprobadas al 100%, en cámara de Helio para la detección de la fuga de gas.
- ✓ **Certificado.** Auditados y certificados por una organización internacional **AENOR** en ISO 9001:2008 (Calidad); ISO 14001:2004 (Medio Ambiente); OSHAS 18001:2007 (Seguridad y Salud al trabajador). Auditado y certificado por **INTERTEK** conforme con UL 471 y NSF 7.

MODELOS	Dimension (mm)			Nº Puertas	Estantes	Volumen cámara (L)	Volumen bruto (L)	Regimen Temp. (°C)	Ref.	Carga Gas (gr.)	Peso Neto (Kg.)
	Largo	Fondo	Alto								
UC27F	702	766	910	1	2	200	490	-18 °C	R404A	250	86
UC48F	1227	766	910	2	4	380	855	-18 °C	R404A	300	129
UC60F	1533	766	910	2	4	480	1070	-18 °C	R404A	300	151

NOS RESERVAMOS EL DERECHO DE REALIZAR CAMBIOS TECNICOS SIN PREVIO AVISO

MODELOS: UC27F	UC48F	UC60F	LINEA AMERICANA: Mesa Undercounter Congelación
----------------	-------	-------	---

CARACTERISTICAS ESTANDAR

➤ Exterior

- Encimera de Acero Inoxidable AISI 304,
- Frente y costados en Acero Inoxidable AISI 430,
- Estructura compacta totalmente inyectada,
- Ruedas, diámetro 100 mm. Las ruedas delanteras incorporan freno,

➤ Interior

- Acero Inoxidable AISI 430,

➤ Aislamiento

- Aislamiento de poliuretano inyectado a alta presión libre de CFC's con densidad 40 Kg/m³,
- Zero ODP and Low GWP.

➤ Puertas

- Puertas con tirador integrado y bisagra pivotante con bloqueo de apertura,
- Contrapuerta embutida con burlete triple cámara fácilmente sustituible,
- Posibilidad de cambiar el sentido de apertura de las puertas,
- Claro de puerta LxA: 590x554 mm (UC27F), 498x554 mm (UC48F), 650x554 mm (UC60F).
- Marcos de puertas calefactados para evitar la acumulación de hielo,

➤ Estantes

- (2) parrillas con revestimiento plástico y (2) juegos de guías de Acero Inoxidable por puerta,
- Guías y parrillas fácilmente desmontables para la limpieza.
- Dimensiones: 570x437 mm (UC27F), 540x437 mm (UC48F), 693x437 mm (UC60F).

➤ Refrigeración

- Temperatura regulada por control termostático,
- Desescarche por gas caliente,
- Sistema de Condensación Ventilada,
- Sistema de Evaporación Forzada,
- Bandeja Evaporativa,
- Evaporadores tratados con Epoxi de poliéster anticorrosión,
- Sistema frigorífico con ventilación frontal,
- Desescarche por gas caliente,
- Válvula de expansión,
- Clase climática 4 (30°C, 55HR).

➤ Eléctrica

- Conexión eléctrica: 220 V / 1 ph / 50 Hz



OPCIONAL

- Encimera con peto sanitario de 100 mm de altura,
- Conexión eléctrica 220 V / 1 ph / 60 Hz.,
- Conexión eléctrica 115 V / 1 ph / 60 Hz.

MODELOS	Dimensiones Paletización (mm)			Peso Palet (Kg.)	Potencia (W)	Comp. (HP)	Potencia frigorífica (W a -30°C)	Consumo (kWh/24h)	Inten. (A)	Nivel Ruido (dB)	Container 20' / 40' / 40' HC	Trailer
	Largo	Fondo	Alto									
UC27F	800	880	1000	96	626	1/4	184	6,16	2,6	53,4	28 / 56 / 56	90
UC48F	1340	880	1000	145	831	3/8	354	8,18	3,6	54,1	20 / 42 / 42	50
UC60F	1650	880	1000	185	1075	1/2	454	10,58	5,0	54,5	14 / 28 / 28	32

NOS RESERVAMOS EL DERECHO DE REALIZAR CAMBIOS TECNICOS SIN PREVIO AVISO

MODELOS: UC27F	UC48F	UC60F	LINEA AMERICANA: Mesa Undercounter Congelación
-----------------------	--------------	--------------	---

VISTA GENERAL

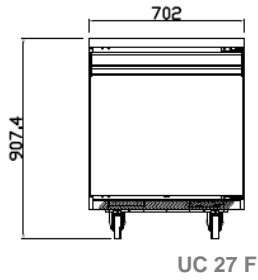
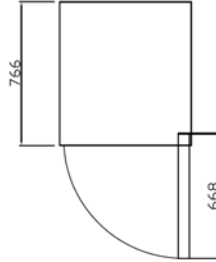
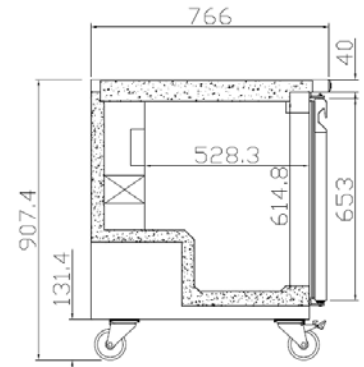
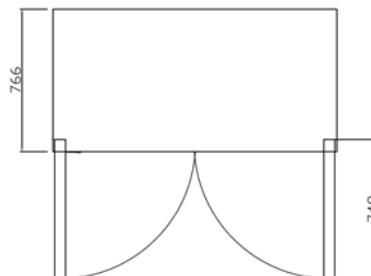
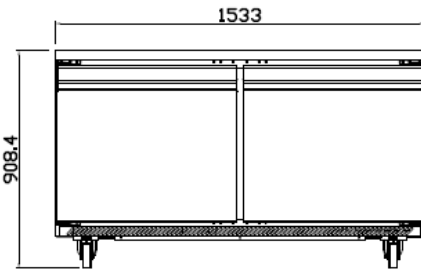
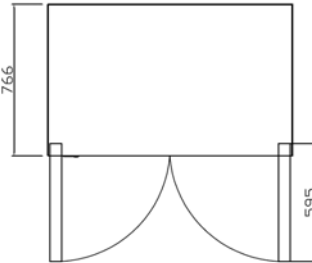
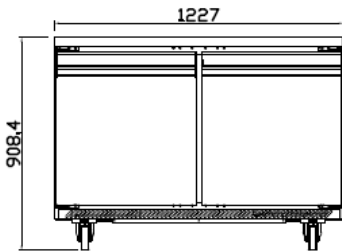
ALZADO

PLANTA

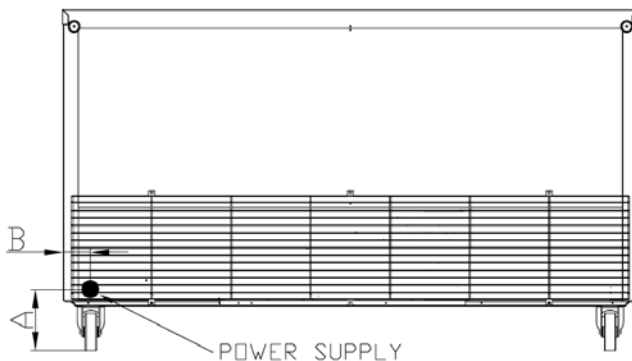
PERFIL

UC _ F

CONEXIONES



MODELOS	A (mm)	B (mm)	C (mm)	D (mm)	E (mm)
UC27F	180	55	-	-	-
UC48F	180	55	-	-	-
UC60F	180	55	-	-	-

NOS RESERVAMOS EL DERECHO DE REALIZAR CAMBIOS TECNICOS SIN PREVIO AVISO

MODELOS: UC27R	UC48R	UC60R	UC72R	LINEA AMERICANA: Mesa Undercounter Refrigeración
----------------	-------	-------	-------	---



UC 27 R



UC 48 R



UC 72 R

Fortalezas

- ✓ **Puertas / Cajones.** Dotadas con bisagras para un retorno automático y presión permanente durante el cierre. El retorno automático queda libre cuando la apertura supera los 95°. Incluyen burlete de triple cámara fácilmente sustituible. Las puertas son reversibles.
- ✓ **Sistema de Control.** Mayor precisión en el control de la temperatura. Mayor facilidad para el ajuste del intervalo de temperaturas que deseamos conseguir.
- ✓ **100% Probado.** Todas las unidades condensadoras son comprobadas al 100%, en cámara de Helio para la detección de la fuga de gas.
- ✓ **Certificado.** Auditados y certificados por una organización internacional **AENOR** en ISO 9001:2008 (Calidad); ISO 14001:2004 (Medio Ambiente); OSHAS 18001:2007 (Seguridad y Salud al trabajador). Auditado y certificado por **INTERTEK** conforme con UL 471 y NSF 7.

MODELOS	Dimension (mm)			Nº Puertas	Estantes	Volumen cámara (L)	Volumen bruto (L)	Regimen Temp. (°C)	Ref.	Carga Gas (gr.)	Peso Neto (Kg.)
	Largo	Fondo	Alto								
UC27R	702	766	910	1	2	200	490	-2 °C / +8°C	R134a	260	83
UC48R	1227	766	910	2	4	380	855	-2 °C / +8°C	R134a	280	120
UC60R	1533	766	910	2	4	480	1070	-2 °C / +8°C	R134a	280	163
UC72R	1844	766	910	3	6	590	1285	-2 °C / +8°C	R134a	320	176

NOS RESERVAMOS EL DERECHO DE REALIZAR CAMBIOS TECNICOS SIN PREVIO AVISO

MODELOS: **UC27R** **UC48R** **UC60R** **UC72R**
LINEA AMERICANA:
Mesa Undercounter Refrigeración
CARACTERISTICAS ESTANDAR
➤ Exterior

- Encimera de Acero Inoxidable AISI 304,
- Frente y costados en Acero Inoxidable AISI 430,
- Estructura compacta totalmente inyectada,
- Ruedas, diámetro 100 mm. Las ruedas delanteras incorporan freno,

➤ Interior

- Acero Inoxidable AISI 430.

➤ Aislamiento

- Aislamiento de poliuretano inyectado a alta presión libre de CFC's con densidad 40 Kg/m³,
- Zero ODP and Low GWP.

➤ Puertas

- Puertas con tirador integrado y bisagra pivotante con bloqueo de apertura,
- Contrapuerta embutida con burlete triple cámara fácilmente sustituible,
- Posibilidad de cambiar el sentido de apertura de las puertas,
- Claro de puerta LxA: 590x554 mm (UC27R), 498x554 mm (UC48R/UC72R), 650x554 mm (UC60R).

➤ Estantes

- (2) parrillas con revestimiento plástico y (2) juegos de guías de Acero Inoxidable por puerta,
- Guías y parrillas fácilmente desmontables para la limpieza.
- Dimensiones: LxF: 570x437 mm (UC27R), 540x437 mm (UC48R/UC72R), 693x437 mm (UC60R).

➤ Refrigeración

- Temperatura regulada por control termostático,
- Desescarche automático,
- Sistema de Condensación Ventilada,
- Sistema de Evaporación Forzada,
- Bandeja Evaporativa,
- Evaporadores tratados con Epoxi de poliéster anticorrosión,
- Sistema frigorífico con ventilación frontal,
- Clase climática 4 (30°C, 55HR).

➤ Eléctrica

- Conexión eléctrica: 220 V / 1 ph / 50 Hz

OPCIONAL

- Encimera con peto sanitario de 100 mm de altura,
- Conexión eléctrica 220 V / 1 ph / 60 Hz.,
- Conexión eléctrica 115 V / 1 ph / 60 Hz.

MODELOS	Dimensiones Paletización (mm)			Peso Palet (Kg.)	Potencia (W)	Comp. (HP)	Potencia frigorífica (W a -10°C)	Consumo (kWh/24h)	Inten. (A)	Nivel Ruido (dB)	Container 20'/40'/40'HC	Trailer
	Largo	Fondo	Alto									
UC27R	800	880	1000	92	381	1/5	254	1,74	2,0	53,4	28 / 56 / 56	90
UC48R	1340	880	1000	160	538	1/4	298	2,45	2,6	54,1	20 / 42 / 42	50
UC60R	1650	880	1000	195	577	1/4	298	2,63	2,7	54,5	14 / 28 / 28	32
UC72R	1950	880	1000	229	743	3/8	464	3,39	3,1	56,6	12 / 26 / 26	30

NOS RESERVAMOS EL DERECHO DE REALIZAR CAMBIOS TECNICOS SIN PREVIO AVISO

MODELOS: UC27R	UC48R	UC60R	UC72R	LINEA AMERICANA: Mesa Undercounter Refrigeración
-----------------------	--------------	--------------	--------------	---

VISTA GENERAL

ALZADO

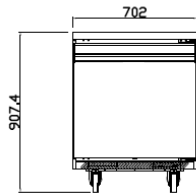

UC 27 R

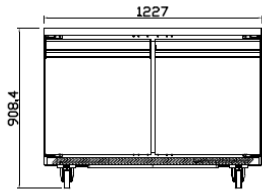

UC 48 R

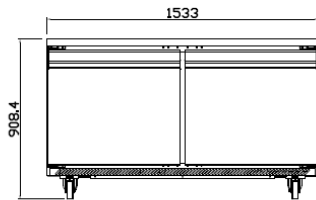

UC 60 R

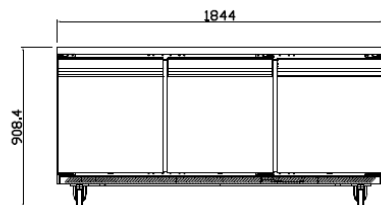

UC 72 R

PLANTA

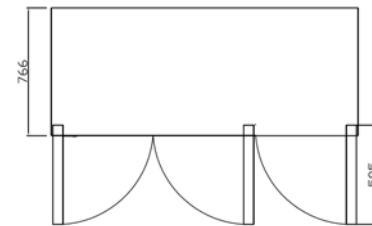
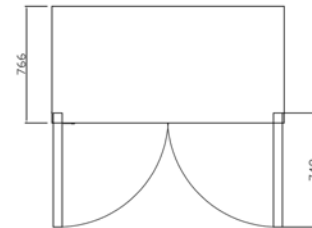
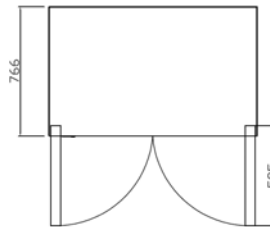
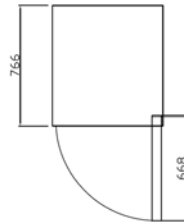

PERFIL

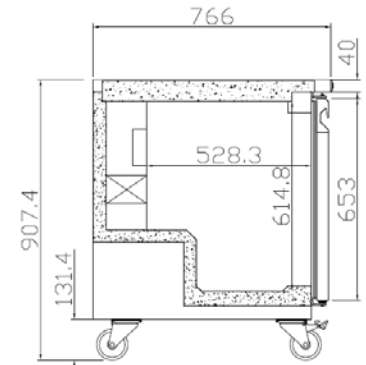

UC_R

CONEXIONES

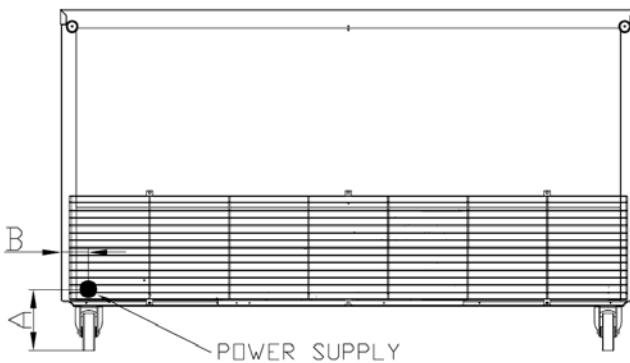

MODELOS	A (mm)	B (mm)	C (mm)	D (mm)	E (mm)
UC27R	180	55	-	-	-
UC48R	180	55	-	-	-
UC60R	180	55	-	-	-
UC72R	180	55	-	-	-

Revisión: 01 Fecha: 12/03/2015 UC27R, UC48R, UC60R, UC72R_FT_Es_0_1

NOS RESERVAMOS EL DERECHO DE REALIZAR CAMBIOS TECNICOS SIN PREVIO AVISO

MODELOS: UC27F	UC48F	UC60F	LINEA AMERICANA: Mesa Undercounter Congelación
-----------------------	--------------	--------------	---



UC 27 F



UC 48 F

Fortalezas

- ✓ **Puertas.** Dotadas con bisagras para un retorno automático y presión permanente durante el cierre. El retorno automático queda libre cuando la apertura supera los 95°. Incluyen burlete de triple cámara fácilmente sustituible. Las puertas son reversibles.
- ✓ **Sistema de Control.** Mayor precisión en el control de la temperatura. Mayor facilidad para el ajuste del intervalo de temperaturas que deseamos conseguir.
- ✓ **100% Probado.** Todas las unidades condensadoras son comprobadas al 100%, en cámara de Helio para la detección de la fuga de gas.
- ✓ **Certificado.** Auditados y certificados por una organización internacional **AENOR** en ISO 9001:2008 (Calidad); ISO 14001:2004 (Medio Ambiente); OSHAS 18001:2007 (Seguridad y Salud al trabajador). Auditado y certificado por **INTERTEK** conforme con UL 471 y NSF 7.

MODELOS	Dimension (mm)			Nº Puertas	Estantes	Volumen cámara (L)	Volumen bruto (L)	Regimen Temp. (°C)	Ref.	Carga Gas (gr.)	Peso Neto (Kg.)
	Largo	Fondo	Alto								
UC27F	702	766	910	1	2	200	490	-18 °C	R404A	250	86
UC48F	1227	766	910	2	4	380	855	-18 °C	R404A	300	129
UC60F	1533	766	910	2	4	480	1070	-18 °C	R404A	300	151

NOS RESERVAMOS EL DERECHO DE REALIZAR CAMBIOS TECNICOS SIN PREVIO AVISO

MODELOS: UC27F	UC48F	UC60F	LINEA AMERICANA: Mesa Undercounter Congelación
----------------	-------	-------	---

CARACTERISTICAS ESTANDAR

➤ Exterior

- Encimera de Acero Inoxidable AISI 304,
- Frente y costados en Acero Inoxidable AISI 430,
- Estructura compacta totalmente inyectada,
- Ruedas, diámetro 100 mm. Las ruedas delanteras incorporan freno,

➤ Interior

- Acero Inoxidable AISI 430,

➤ Aislamiento

- Aislamiento de poliuretano inyectado a alta presión libre de CFC's con densidad 40 Kg/m³,
- Zero ODP and Low GWP.

➤ Puertas

- Puertas con tirador integrado y bisagra pivotante con bloqueo de apertura,
- Contrapuerta embutida con burlete triple cámara fácilmente sustituible,
- Posibilidad de cambiar el sentido de apertura de las puertas,
- Claro de puerta LxA: 590x554 mm (UC27F), 498x554 mm (UC48F), 650x554 mm (UC60F).
- Marcos de puertas calefactados para evitar la acumulación de hielo,

➤ Estantes

- (2) parrillas con revestimiento plástico y (2) juegos de guías de Acero Inoxidable por puerta,
- Guías y parrillas fácilmente desmontables para la limpieza.
- Dimensiones: 570x437 mm (UC27F), 540x437 mm (UC48F), 693x437 mm (UC60F).

➤ Refrigeración

- Temperatura regulada por control termostático,
- Desescarche por gas caliente,
- Sistema de Condensación Ventilada,
- Sistema de Evaporación Forzada,
- Bandeja Evaporativa,
- Evaporadores tratados con Epoxi de poliéster anticorrosión,
- Sistema frigorífico con ventilación frontal,
- Desescarche por gas caliente,
- Válvula de expansión,
- Clase climática 4 (30°C, 55HR).

➤ Eléctrica

- Conexión eléctrica: 220 V / 1 ph / 50 Hz



OPCIONAL

- Encimera con peto sanitario de 100 mm de altura,
- Conexión eléctrica 220 V / 1 ph / 60 Hz.,
- Conexión eléctrica 115 V / 1 ph / 60 Hz.

MODELOS	Dimensiones Paletización (mm)			Peso Palet (Kg.)	Potencia (W)	Comp. (HP)	Potencia frigorífica (W a -30°C)	Consumo (kWh/24h)	Inten. (A)	Nivel Ruido (dB)	Container 20' / 40' / 40' HC	Trailer
	Largo	Fondo	Alto									
UC27F	800	880	1000	96	626	1/4	184	6,16	2,6	53,4	28 / 56 / 56	90
UC48F	1340	880	1000	145	831	3/8	354	8,18	3,6	54,1	20 / 42 / 42	50
UC60F	1650	880	1000	185	1075	1/2	454	10,58	5,0	54,5	14 / 28 / 28	32

NOS RESERVAMOS EL DERECHO DE REALIZAR CAMBIOS TECNICOS SIN PREVIO AVISO

MODELOS: UC27F	UC48F	UC60F	LINEA AMERICANA: Mesa Undercounter Congelación
-----------------------	--------------	--------------	---

VISTA GENERAL

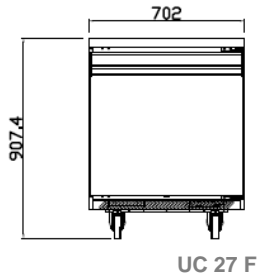
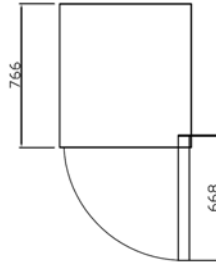
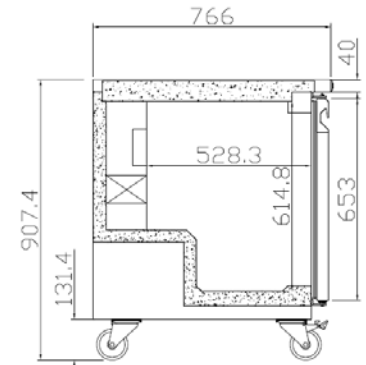
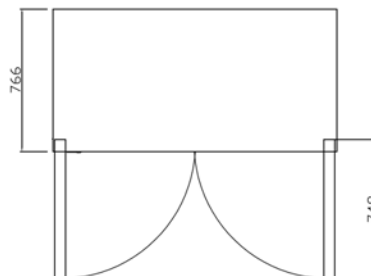
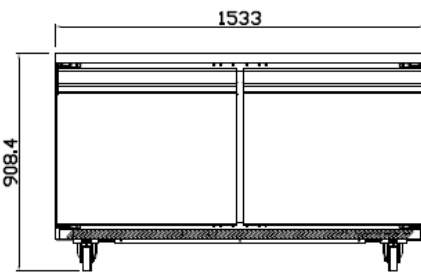
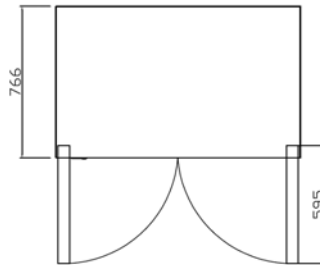
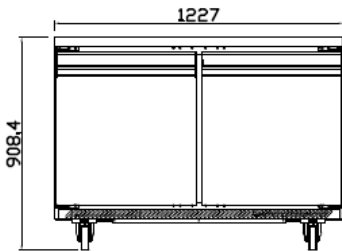
ALZADO

PLANTA

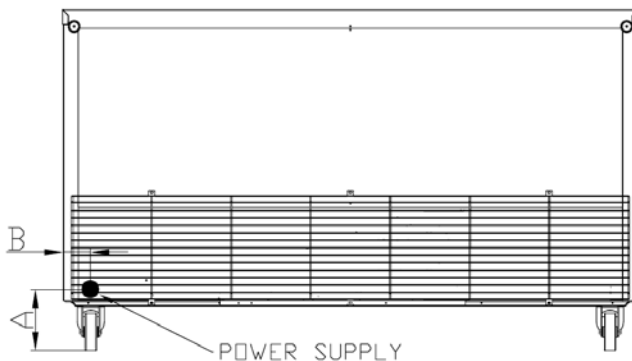
PERFIL

UC _ F

CONEXIONES



MODELOS	A (mm)	B (mm)	C (mm)	D (mm)	E (mm)
UC27F	180	55	-	-	-
UC48F	180	55	-	-	-
UC60F	180	55	-	-	-

NOS RESERVAMOS EL DERECHO DE REALIZAR CAMBIOS TECNICOS SIN PREVIO AVISO

MODELOS: UC27R	UC48R	UC60R	UC72R	LINEA AMERICANA: Mesa Undercounter Refrigeración
----------------	-------	-------	-------	---



UC 27 R



UC 48 R



UC 72 R

Fortalezas

- ✓ **Puertas / Cajones.** Dotadas con bisagras para un retorno automático y presión permanente durante el cierre. El retorno automático queda libre cuando la apertura supera los 95°. Incluyen burlete de triple cámara fácilmente sustituible. Las puertas son reversibles.
- ✓ **Sistema de Control.** Mayor precisión en el control de la temperatura. Mayor facilidad para el ajuste del intervalo de temperaturas que deseamos conseguir.
- ✓ **100% Probado.** Todas las unidades condensadoras son comprobadas al 100%, en cámara de Helio para la detección de la fuga de gas.
- ✓ **Certificado.** Auditados y certificados por una organización internacional **AENOR** en ISO 9001:2008 (Calidad); ISO 14001:2004 (Medio Ambiente); OSHAS 18001:2007 (Seguridad y Salud al trabajador). Auditado y certificado por **INTERTEK** conforme con UL 471 y NSF 7.

MODELOS	Dimension (mm)			Nº Puertas	Estantes	Volumen cámara (L)	Volumen bruto (L)	Regimen Temp. (°C)	Ref.	Carga Gas (gr.)	Peso Neto (Kg.)
	Largo	Fondo	Alto								
UC27R	702	766	910	1	2	200	490	-2 °C / +8°C	R134a	260	83
UC48R	1227	766	910	2	4	380	855	-2 °C / +8°C	R134a	280	120
UC60R	1533	766	910	2	4	480	1070	-2 °C / +8°C	R134a	280	163
UC72R	1844	766	910	3	6	590	1285	-2 °C / +8°C	R134a	320	176

NOS RESERVAMOS EL DERECHO DE REALIZAR CAMBIOS TECNICOS SIN PREVIO AVISO

MODELOS: UC27R	UC48R	UC60R	UC72R	LINEA AMERICANA: Mesa Undercounter Refrigeración
----------------	-------	-------	-------	---

CARACTERISTICAS ESTANDAR
➤ Exterior

- Encimera de Acero Inoxidable AISI 304,
- Frente y costados en Acero Inoxidable AISI 430,
- Estructura compacta totalmente inyectada,
- Ruedas, diámetro 100 mm. Las ruedas delanteras incorporan freno,

➤ Interior

- Acero Inoxidable AISI 430.

➤ Aislamiento

- Aislamiento de poliuretano inyectado a alta presión libre de CFC's con densidad 40 Kg/m³,
- Zero ODP and Low GWP.

➤ Puertas

- Puertas con tirador integrado y bisagra pivotante con bloqueo de apertura,
- Contrapuerta embutida con burlete triple cámara fácilmente sustituible,
- Posibilidad de cambiar el sentido de apertura de las puertas,
- Claro de puerta LxA: 590x554 mm (UC27R), 498x554 mm (UC48R/UC72R), 650x554 mm (UC60R).

➤ Estantes

- (2) parrillas con revestimiento plástico y (2) juegos de guías de Acero Inoxidable por puerta,
- Guías y parrillas fácilmente desmontables para la limpieza.
- Dimensiones: LxF: 570x437 mm (UC27R), 540x437 mm (UC48R/UC72R), 693x437 mm (UC60R).

➤ Refrigeración

- Temperatura regulada por control termostático,
- Desescarche automático,
- Sistema de Condensación Ventilada,
- Sistema de Evaporación Forzada,
- Bandeja Evaporativa,
- Evaporadores tratados con Epoxi de poliéster anticorrosión,
- Sistema frigorífico con ventilación frontal,
- Clase climática 4 (30°C, 55HR).

➤ Eléctrica

- Conexión eléctrica: 220 V / 1 ph / 50 Hz

OPCIONAL

- Encimera con peto sanitario de 100 mm de altura,
- Conexión eléctrica 220 V / 1 ph / 60 Hz.,
- Conexión eléctrica 115 V / 1 ph / 60 Hz.

MODELOS	Dimensiones Paletización (mm)			Peso Palet (Kg.)	Potencia (W)	Comp. (HP)	Potencia frigorífica (W a -10°C)	Consumo (kWh/24h)	Inten. (A)	Nivel Ruido (dB)	Container 20'/40'/40'HC	Trailer
	Largo	Fondo	Alto									
UC27R	800	880	1000	92	381	1/5	254	1,74	2,0	53,4	28 / 56 / 56	90
UC48R	1340	880	1000	160	538	1/4	298	2,45	2,6	54,1	20 / 42 / 42	50
UC60R	1650	880	1000	195	577	1/4	298	2,63	2,7	54,5	14 / 28 / 28	32
UC72R	1950	880	1000	229	743	3/8	464	3,39	3,1	56,6	12 / 26 / 26	30

NOS RESERVAMOS EL DERECHO DE REALIZAR CAMBIOS TECNICOS SIN PREVIO AVISO

Revisión: 01 Fecha: 12/03/2015 UC27R, UC48R, UC60R, UC72R_FT_Es_0_1

MODELOS: UC27R	UC48R	UC60R	UC72R	LINEA AMERICANA: Mesa Undercounter Refrigeración
-----------------------	--------------	--------------	--------------	---

VISTA GENERAL

ALZADO

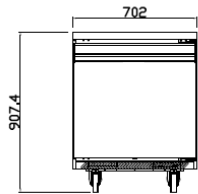

UC 27 R

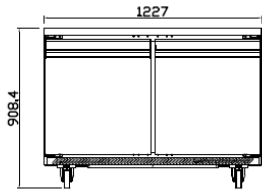

UC 48 R

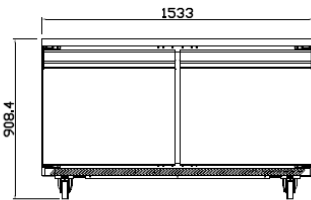

UC 60 R

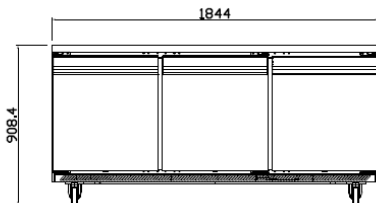

UC 72 R

PLANTA

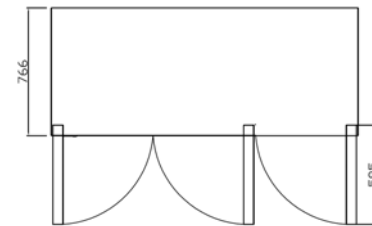
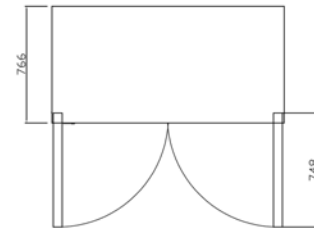
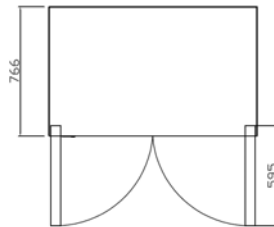
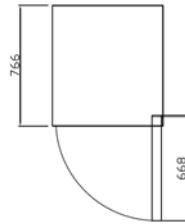

PERFIL

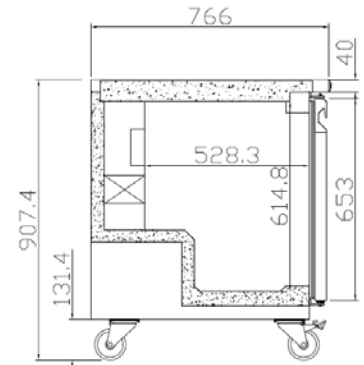

UC_R

CONEXIONES

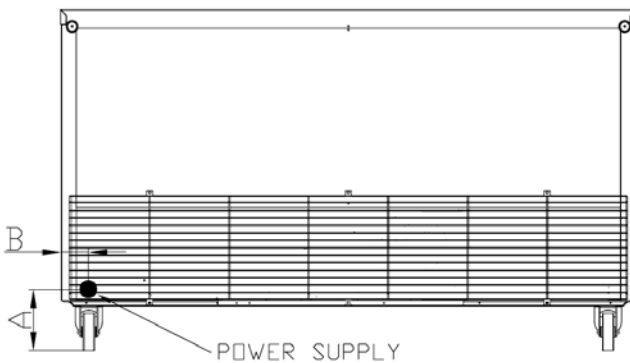

MODELOS	A (mm)	B (mm)	C (mm)	D (mm)	E (mm)
UC27R	180	55	-	-	-
UC48R	180	55	-	-	-
UC60R	180	55	-	-	-
UC72R	180	55	-	-	-

Revisión: 01 Fecha: 12/03/2015 UC27R, UC48R, UC60R, UC72R_FT_Es_0_1

NOS RESERVAMOS EL DERECHO DE REALIZAR CAMBIOS TECNICOS SIN PREVIO AVISO

MODELOS: UC27R	UC48R	UC60R	UC72R	LINEA AMERICANA: Mesa Undercounter Refrigeración
----------------	-------	-------	-------	---



UC 27 R



UC 48 R



UC 72 R

Fortalezas

- ✓ **Puertas / Cajones.** Dotadas con bisagras para un retorno automático y presión permanente durante el cierre. El retorno automático queda libre cuando la apertura supera los 95°. Incluyen burlete de triple cámara fácilmente sustituible. Las puertas son reversibles.
- ✓ **Sistema de Control.** Mayor precisión en el control de la temperatura. Mayor facilidad para el ajuste del intervalo de temperaturas que deseamos conseguir.
- ✓ **100% Probado.** Todas las unidades condensadoras son comprobadas al 100%, en cámara de Helio para la detección de la fuga de gas.
- ✓ **Certificado.** Auditados y certificados por una organización internacional **AENOR** en ISO 9001:2008 (Calidad); ISO 14001:2004 (Medio Ambiente); OSHAS 18001:2007 (Seguridad y Salud al trabajador). Auditado y certificado por **INTERTEK** conforme con UL 471 y NSF 7.

MODELOS	Dimension (mm)			Nº Puertas	Estantes	Volumen cámara (L)	Volumen bruto (L)	Regimen Temp. (°C)	Ref.	Carga Gas (gr.)	Peso Neto (Kg.)
	Largo	Fondo	Alto								
UC27R	702	766	910	1	2	200	490	-2 °C / +8°C	R134a	260	83
UC48R	1227	766	910	2	4	380	855	-2 °C / +8°C	R134a	280	120
UC60R	1533	766	910	2	4	480	1070	-2 °C / +8°C	R134a	280	163
UC72R	1844	766	910	3	6	590	1285	-2 °C / +8°C	R134a	320	176

NOS RESERVAMOS EL DERECHO DE REALIZAR CAMBIOS TECNICOS SIN PREVIO AVISO

MODELOS: **UC27R** **UC48R** **UC60R** **UC72R**
LINEA AMERICANA:
Mesa Undercounter Refrigeración
CARACTERISTICAS ESTANDAR
➤ Exterior

- Encimera de Acero Inoxidable AISI 304,
- Frente y costados en Acero Inoxidable AISI 430,
- Estructura compacta totalmente inyectada,
- Ruedas, diámetro 100 mm. Las ruedas delanteras incorporan freno,

➤ Interior

- Acero Inoxidable AISI 430.

➤ Aislamiento

- Aislamiento de poliuretano inyectado a alta presión libre de CFC's con densidad 40 Kg/m³,
- Zero ODP and Low GWP.

➤ Puertas

- Puertas con tirador integrado y bisagra pivotante con bloqueo de apertura,
- Contrapuerta embutida con burlete triple cámara fácilmente sustituible,
- Posibilidad de cambiar el sentido de apertura de las puertas,
- Claro de puerta LxA: 590x554 mm (UC27R), 498x554 mm (UC48R/UC72R), 650x554 mm (UC60R).

➤ Estantes

- (2) parrillas con revestimiento plástico y (2) juegos de guías de Acero Inoxidable por puerta,
- Guías y parrillas fácilmente desmontables para la limpieza.
- Dimensiones: LxF: 570x437 mm (UC27R), 540x437 mm (UC48R/UC72R), 693x437 mm (UC60R).

➤ Refrigeración

- Temperatura regulada por control termostático,
- Desescarche automático,
- Sistema de Condensación Ventilada,
- Sistema de Evaporación Forzada,
- Bandeja Evaporativa,
- Evaporadores tratados con Epoxi de poliéster anticorrosión,
- Sistema frigorífico con ventilación frontal,
- Clase climática 4 (30°C, 55HR).

➤ Eléctrica

- Conexión eléctrica: 220 V / 1 ph / 50 Hz

OPCIONAL

- Encimera con peto sanitario de 100 mm de altura,
- Conexión eléctrica 220 V / 1 ph / 60 Hz.,
- Conexión eléctrica 115 V / 1 ph / 60 Hz.

MODELOS	Dimensiones Paletización (mm)			Peso Palet (Kg.)	Potencia (W)	Comp. (HP)	Potencia frigorífica (W a -10°C)	Consumo (kWh/24h)	Inten. (A)	Nivel Ruido (dB)	Container 20'/40'/40'HC	Trailer
	Largo	Fondo	Alto									
UC27R	800	880	1000	92	381	1/5	254	1,74	2,0	53,4	28 / 56 / 56	90
UC48R	1340	880	1000	160	538	1/4	298	2,45	2,6	54,1	20 / 42 / 42	50
UC60R	1650	880	1000	195	577	1/4	298	2,63	2,7	54,5	14 / 28 / 28	32
UC72R	1950	880	1000	229	743	3/8	464	3,39	3,1	56,6	12 / 26 / 26	30

NOS RESERVAMOS EL DERECHO DE REALIZAR CAMBIOS TECNICOS SIN PREVIO AVISO

MODELOS: UC27R	UC48R	UC60R	UC72R	LINEA AMERICANA: <i>Mesa Undercounter Refrigeración</i>
-----------------------	--------------	--------------	--------------	---

VISTA GENERAL

ALZADO

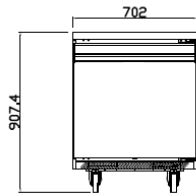

UC 27 R

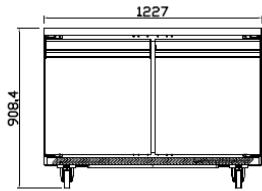

UC 48 R

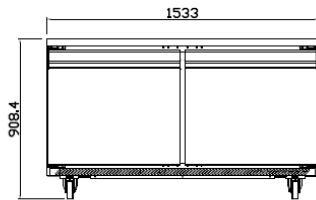

UC 60 R

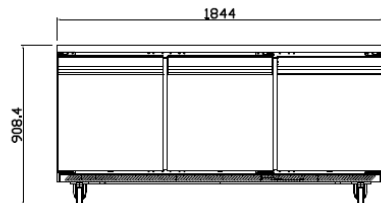

UC 72 R

PLANTA

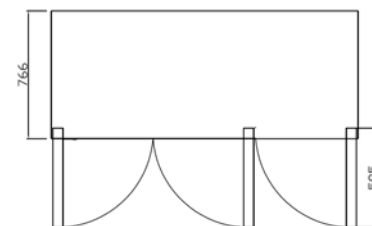
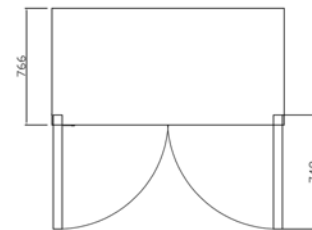
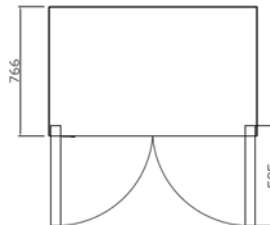
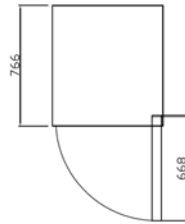

PERFIL

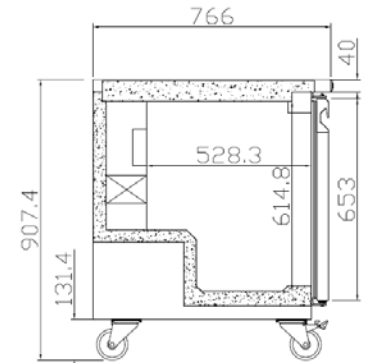

UC_R

CONEXIONES

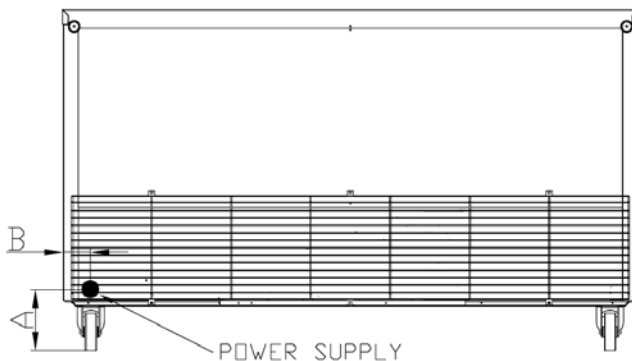

MODELOS	A (mm)	B (mm)	C (mm)	D (mm)	E (mm)
UC27R	180	55	-	-	-
UC48R	180	55	-	-	-
UC60R	180	55	-	-	-
UC72R	180	55	-	-	-

Revisión: 01 Fecha: 12/03/2015 UC27R, UC48R, UC60R, UC72R_FT_Es_0_1

NOS RESERVAMOS EL DERECHO DE REALIZAR CAMBIOS TECNICOS SIN PREVIO AVISO