

MODELO: ESC50	ESC50CR	ESCARCHADOR DE COPAS: Serie ESC
----------------------	----------------	--



ESC50



ESC50CR

Fortalezas

- ✓ **Sanidad.** Los interiores presentan uniones con aristas curvas (amplios radios que facilitan la limpieza).
- ✓ **Puertas / Cajones.** Dotadas con bisagras para un retorno automático y presión permanente durante el cierre. El retorno automático queda libre cuando la apertura supera los 95°. Incluyen burlete de triple cámara fácilmente sustituible. Las puertas son reversibles.
- ✓ **Sistema de Control.** Mayor precisión en el control de la temperatura. Mayor facilidad para el ajuste del intervalo de temperaturas que deseamos conseguir.
- ✓ **100% Probado.** Todas las unidades condensadoras son comprobadas al 100%, en cámara de Helio para la detección de la fuga de gas.
- ✓ **Certificado.** Auditados y certificados por una organización internacional **AENOR** en ISO 9001:2008 (Calidad); ISO 14001:2004 (Medio Ambiente); OSHAS 18001:2007 (Seguridad y Salud al trabajador). Auditado y certificado por **INTERTEK** conforme con UL 471 y NSF 7.
- ✓ **Iluminación.** Incorporación de la iluminación LED, llegando a reducir el consumo energético entre un 80% y 90%, respecto a una bombilla tradicional. Iluminación en todos los niveles y frente para realzar los productos.

MODELOS	Dimension (mm)			Nº Puertas	Estantes	Volumen cámara (L)	Volumen bruto (L)	Regimen Temp. (°C)	Ref.	Carga Gas (gr.)	Peso Neto (Kg.)
	Largo	Fondo	Alto								
ESC50	570	600	850	1	2	95	290	-18°C / -5°C	R404A	275	54
ESC50CR	570	600	850	1	2	95	290	-10°C / -5°C	R404A	275	54

NOS RESERVAMOS EL DERECHO DE REALIZAR CAMBIOS TECNICOS SIN PREVIO AVISO

MODELO: ESC50	ESC50CR	ESCARCHADOR DE COPAS: Serie ESC
----------------------	----------------	--

CARACTERISTICAS ESTANDAR

➤ Exterior

- Acero Inoxidable AISI 304.

➤ Interior

- Acero Inoxidable AISI 304,
- Interior con uniones de amplio radio para facilitar la limpieza,
- Iluminación LED (CR).

➤ Aislamiento

- Aislamiento de poliuretano inyectado a alta presión libre de CFC's con densidad 40 Kg/m³,
- Zero ODP and Low GWP.

➤ Puerta

- Puertas con tirador integrado y bisagra pivotante con bloqueo de apertura,
- Contrapuerta embutida con burlete triple cámara fácilmente sustituible,
- Puertas con doble acristalamiento (6-15-5),
- Claro de puerta de 450x410 mm,

➤ Estantes

- (2) parrillas interiores de 400x430 mm,
- Guías y parrillas fácilmente desmontables para la limpieza.

➤ Refrigeración

- Temperatura regulada por un controlador digital,
- Desescarche manual,
- Sistema de Condensación ventilada *INFRICOOL*®,
- Sistema de Evaporación Estática,
- Clase Climática 4 (30°C, 55HR).

➤ Eléctrica

- Conexión eléctrica: 220 V / 1 ph / 50 Hz



OPCIONAL

- Parrillas
- Juego de guías.
- Conexión eléctrica 220 V / 1 ph / 60 Hz.
- Conexión eléctrica 115 V / 1 ph / 60 Hz.

MODELOS	Dimensiones Paletización (mm)			Peso Palet (Kg.)	Potencia (W)	Comp. (HP)	Potencia frigorífica (W a -10°C)	Consumo (kWh/24h)	Inten. (A)	Nivel Ruido (dB)	Container 20'/40'/40'HC	Trailer
	Largo	Fondo	Alto									
ESC50	630	620	1010	60	390	1/3	258	6,1	2,22	53,9	54 / 114 / 114	126
ESC50CR	630	620	1010	60	410	1/3	258	7,4	2,33	53,9	54 / 114 / 114	126

NOS RESERVAMOS EL DERECHO DE REALIZAR CAMBIOS TECNICOS SIN PREVIO AVISO

MODELO: ESC50	ESC50CR	ESCARCHADOR DE COPAS: Serie ESC
----------------------	----------------	--

VISTA GENERAL

ALZADO

PLANTA

PERFIL

ESC50

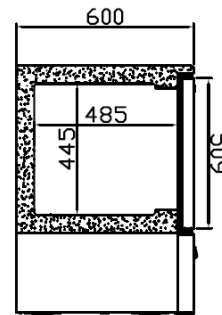
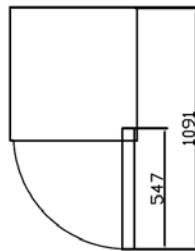
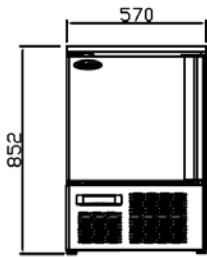

ESC50CR

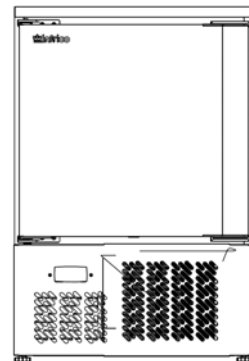
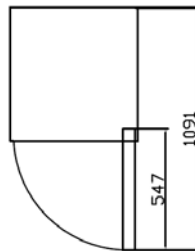
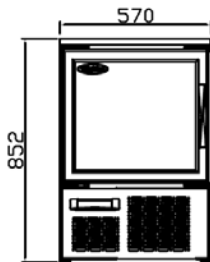

CONEXIONES

MODELOS	A (mm)	B (mm)	C (mm)	D (mm)
ESC50	600	135,5	-	-
ESC50CR	600	135,5	-	-

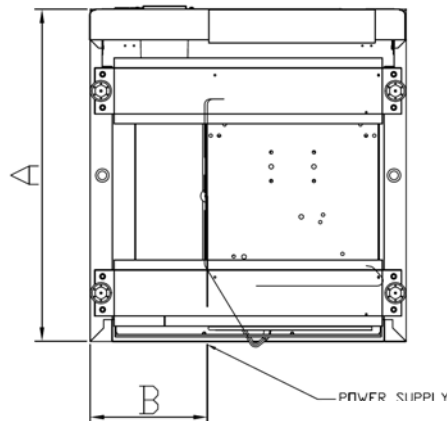

NOS RESERVAMOS EL DERECHO DE REALIZAR CAMBIOS TECNICOS SIN PREVIO AVISO

Revision: 01 Fecha: 06/06/2013