

MODELOS: **VBR9DS**
VBR12DS
VBR18DS
**VITRINAS PASTELERIAS:
Línea Ambar – Doble Servicio**

VBR12DS
Fortalezas

- ✓ **Línea Modular.** Diseñada para pastelería, bollería y panadería. Independientemente de los colores estándar el cliente puede panelarlas fácilmente en cualquier otro color.
- ✓ **Sistema de Control.** Mayor precisión en el control de la temperatura. Mayor facilidad para el ajuste del intervalo de temperaturas que deseamos conseguir.
- ✓ **100% Probado.** Todas las unidades condensadoras son comprobadas al 100%, en cámara de Helio para la detección de la fuga de gas.
- ✓ **Certificado.** Auditados y certificados por una organización internacional **AENOR** en ISO 9001:2008 (Calidad); ISO 14001:2004 (Medio Ambiente); OSHAS 18001:2007 (Seguridad y Salud al trabajador). Auditado y certificado por **INTERTEK** conforme con UL 471 y NSF 7.
- ✓ **Iluminación.** Incorporación de la iluminación LED, llegando a reducir el consumo energético entre un 80% y 90%, respecto a una bombilla tradicional. Iluminación en todos los niveles y frente para realzar los productos.

MODELOS	Dimension (mm)			Espesores Laterales (mm)	Nº Puertas	Estantes	Volumen cámara (L)	Volumen bruto (L)	Regimen Temp. (°C)	Ref.	Carga Gas (gr.)	Peso Neto (Kg.)
	Largo	Fondo	Alto									
VBR9DS	938	810	1300	20 + 20	2	3	274	990	+4°C / +8°C	R404A	400	180
VBR12DS	1250	810	1300	20 + 20	2	3	365	1320	+4°C / +8°C	R404A	450	194
VBR18DS	1875	810	1300	20 + 20	3	3	548	1970	+4°C / +8°C	R404A	550	212

NOS RESERVAMOS EL DERECHO DE REALIZAR CAMBIOS TECNICOS SIN PREVIO AVISO

MODELOS: VBR9DS	VBR12DS	VBR18DS	VITRINAS PASTELERIAS: Línea Ambar – Doble Servicio
------------------------	----------------	----------------	---

CARACTERISTICAS ESTANDAR

➤ Línea Modular

➤ Exterior

- Acero Inoxidable AISI 304,
- Encimera superior en Acero Inoxidable AISI 304,
- Plano de exposición en Acero Inoxidable AISI 304,
- Decoración en DM hidrófugo lacado,
- Cortina nocturna y tabica frontal de serie,
- Puertas correderas traseras dobles.

➤ Interior

- Bancada en Acero esmaltado,
- Plano de exposición y estantes iluminados mediante LED,
- Iluminación del perfil superior mediante LED,
- Perfiles en aluminio anodizado,

➤ Aislamiento

- Aislamiento de poliuretano inyectado a alta presión libre de CFC's con densidad 40 Kg/m³,
- Zero ODP and Low GWP.

➤ Refrigeración

- Temperatura y desescarche regulada por un controlador digital,
- Termostato electrónico frontal,
- Sistema de Condensación Ventilada,
- Sistema de Evaporación Forzada,
- Bandeja evaporativa en acero inoxidable con doble cuba, una a gas caliente y otra con Resistencia eléctrica,
- Clase climática 3 (25°C, 60%HR).

➤ Eléctrica

- Conexión eléctrica: 220 V / 1 ph / 50 Hz



OPCIONAL

- Cristal frontal doble,
- Conexión eléctrica 220 V / 1 ph / 60 Hz,
- Conexión eléctrica 115 V / 1 ph / 60 Hz.

MODELOS	Dimensiones Paletización (mm)			Peso Palet (Kg.)	Potencia (W)	Comp. (HP)	Potencia frigorífica (W a -10°C)	Consumo (kWh/24h)	Inten. (A)	Nivel Ruido (dB)	Container 20'/40'/40"HC	Trailer
	Largo	Fondo	Alto									
VBR9DS	1020	920	1520	205	1000	1/2	1096	20,0	5,5	57,1	10 / 22 / 44	52
VBR12DS	1320	920	1520	218	1060	3/4	1315	21,2	5,9	58,8	8 / 18 / 36	44
VBR18DS	2080	920	1520	247	1340	1	1840	26,8	6,2	60,4	6 / 12 / 12	14

NOS RESERVAMOS EL DERECHO DE REALIZAR CAMBIOS TECNICOS SIN PREVIO AVISO

MODELOS: VBR9DS	VBR12DS	VBR18DS	VITRINAS PASTELERIAS: Linea Ambar – Doble Servicio
------------------------	----------------	----------------	---

VISTA GENERAL

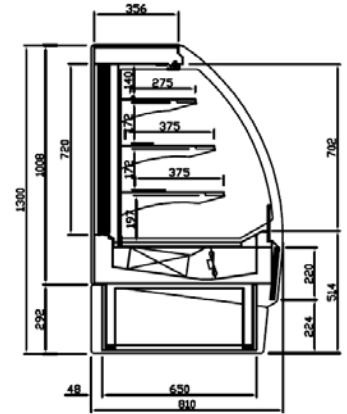
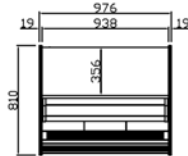
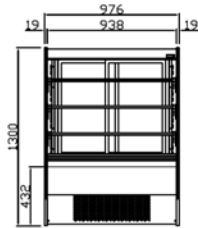
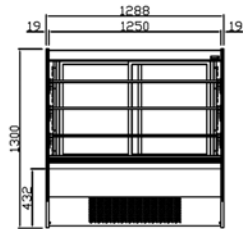
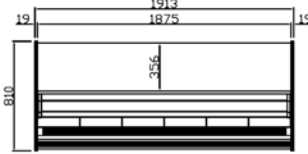
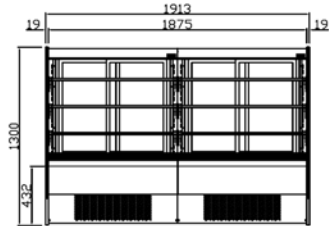
ALZADO
PLANTA
PERFIL
VBR9DS

VBR12DS

VBR
VBR18DS

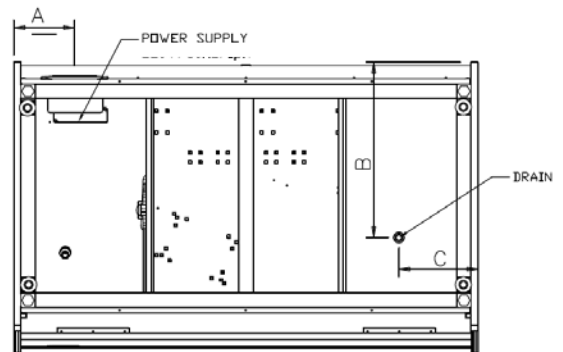
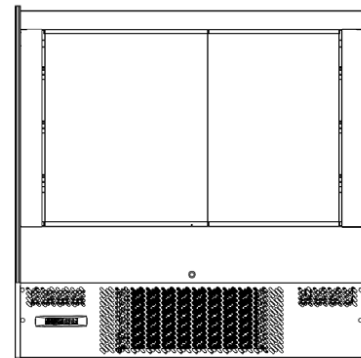
CONEXIONES

MODELOS	A (mm)	B (mm)	C (mm)	D (mm)	E (mm)
VBR9DS	145	486	113	-	-
VBR12DS	168	486	220	-	-
VBR18DS	168	486	220	-	-



Revisión: 01 Fecha: 21/06/2013

NOS RESERVAMOS EL DERECHO DE REALIZAR CAMBIOS TECNICOS SIN PREVIO AVISO